

HoverCam®

SOLO 8

Cámara de Documento
Guía de Inicio Rápido

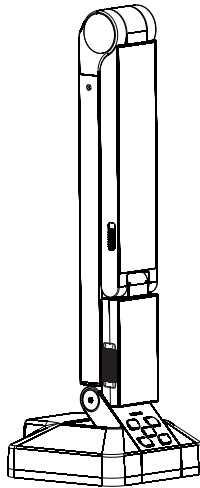

Si necesita ayuda acuda a www.thehovercam.com/support
También puede contactar con nosotros en support@thehovercam.com

La unión entre el poste y la base permite que el Solo 8 se pliegue hacia abajo para facilitar su traslado o almacenaje.

Poste

Brazo

Cámara de 8.0 Megapíxeles

LED incorporado

Conmutador Luz LED

Botones de acceso directo

Autoenfoque

Zoom In



Rotar 180°



Bloqueo de Enfoque

Zoom Out

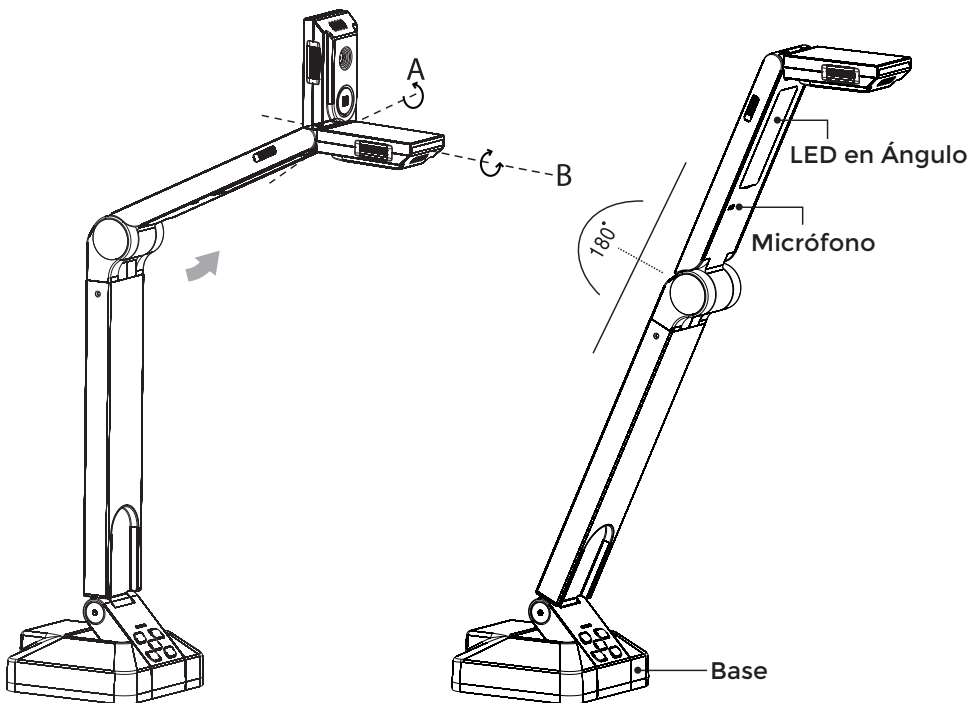

La cabeza de la cámara puede girar en el eje A hacia arriba y hacia abajo; en el eje B, puede girar 90° en sentido contrario a las agujas del reloj ó 270° en el sentido de las agujas del reloj.

Instalación:

- 1 En la base de Solo 8, conecte el cable USB en el puerto de instalación para instalar el software en su ordenador.

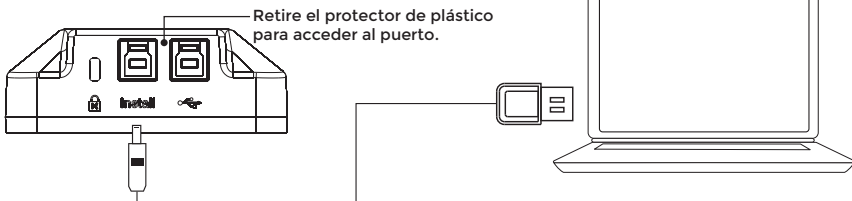

- 2 Antes de usar cualquier software con Solo 8, espere hasta que aparezca una notificación emergente de "software de controlador instalado correctamente" en la parte inferior de la pantalla.

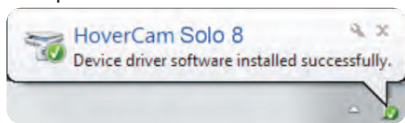

- 3 Un cuadro de diálogo aparecerá. Haga clic en "Abrir carpeta para ver los archivos"

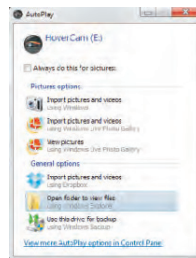

- 4 Haga doble clic en "Setup" para iniciar la instalación.

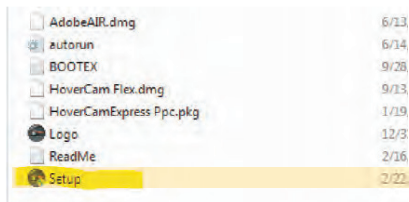

- 5 Si aparece otro cuadro de diálogo similar al siguiente, haga clic en "Permitir":

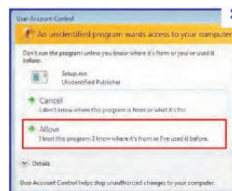

- 6 Seleccione “Instalar HoverCam Flex 10” y realice el proceso de instalación del software.

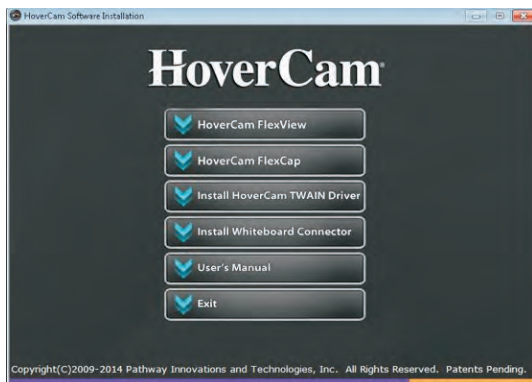

* Al instalar Flex 10 la instalación puede tardar un par de minutos. Por favor sea paciente.

- 7 Desconecte el cable USB del puerto de instalación y conéctelo en el puerto USB. ¡Felicidades! Ahora todo está listo para comenzar a usar su HoverCam Solo 8.

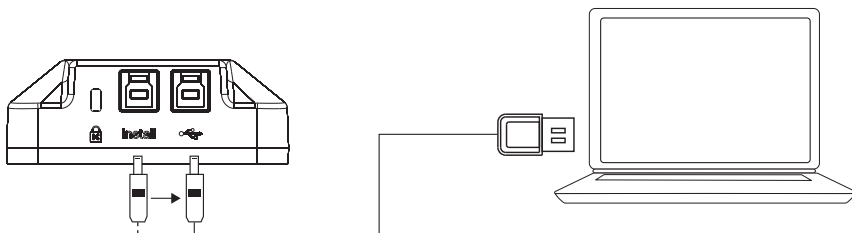

Para usuarios de Mac: Después de instalar los dos programas de software Flex, reinicie su Mac antes de usar Solo 8.

Para obtener ayuda adicional o para acceder a nuestros tutoriales, visite:

www.thehovercam.com/support/tutorials

Utilice HoverCam Flex 10 para todas sus necesidades de presentación.



Utilice Flex 10 para estas funcionalidades:

- Vídeo en directo a 30fps en monitores 4K ASR, 1080p, 720p
- Zoom ASR + Zoom Digital
- Herramientas de anotaciones / efectos de pantalla
- Rotación de pantalla
- Controles avanzados de cámara: Autoenfoco, Bloqueo de enfoque, Selección de Foco, Auto exposición, Balance de blancos
- Captación a intervalos de tiempo de instantáneas y escaneados
- Arrojar archivos directamente en los programas
- Recorte y auto enderezamiento
- Escaneados y captura de instantáneas de 8 Megapíxeles
- Grabación de vídeo en HD
- Anotaciones mientras se graba un vídeo

* Si su ordenador tiene un puerto USB 3.0, recomendamos seleccionar el modo YUV en el área de control avanzado para conseguir la mejor experiencia con el Solo 8